

Mit SelectLine hoch hinaus!



DSGVO
konformes
Arbeiten

SelectLine[®]
SOFTWARE



Inhaltsverzeichnis:

SelectLine	ÜBER 25 JAHRE SPEZIALIST FÜR ERP-SOFTWARE	4 - 5
Warenwirtschaft	PERFEKT ANPASSBAR AN IHR UNTERNEHMEN	6 - 7
CRM	ADRESS- UND KONTAKTDATEN PERFEKT IM GRIFF	8 - 10
Dashboard	INFORMATIONEN KOMPAKT UND INDIVIDUELL	11
Produktion	PRODUKTIONSPLANUNG UND –STEUERUNG IMMER IM BLICK	12 - 13
BDE	DER PRODUKTIONSPROZESS IM FOKUS	14 - 15
MDE	MOBILES ARBEITEN IM LAGER	16 - 17
Mobile	MOBILER DATENZUGRIFF AUF DIE WARENWIRTSCHAFT	18
RMA	WAREN STRUKTURIERT ZURÜCKFÜHREN	19
Kassensystem	MEHR ALS NUR KASSIEREN	20 - 21
Rechnungswesen	WIRKUNGSVOLL UND VERLÄSSLICH	22 - 23
Shopware-Anbindung	DIE PERFEKTE VERBINDUNG	24 - 25
SelectLine Versand	VERSAND IM HANDUMDREHEN	26
Dienstleistungen	SERVICE UND TECHNIK	27
Kontaktdaten		28



SelectLine – über 25 Jahre Spezialist für ERP-Software

»» *SelectLine ist anpassbar, vielseitig und
kann in jeder Branche eingesetzt werden.* ««

Weber Hausgeräte OHG, Geschäftsführer Alexander Weber

Über SelectLine

Die SelectLine Software GmbH ist seit über 25 Jahren am Markt und Spezialist für kaufmännische Software.

Über 50.000 Anwender aus dem deutschsprachigen Raum vertrauen bei ihrer täglichen Arbeit den SelectLine Softwarelösungen. Mehr als 100 Mitarbeiter in Deutschland legen gemeinsam mit ausgebildeten Vertriebspartnern stets Wert darauf, dass Sie Lösungen erhalten, die optimal an Ihre Arbeitsabläufe angepasst sind.

Die Umsetzung

Die Softwarelösungen sind branchenneutral und dennoch individuell anpassbar sowie einfach in der Handhabung und zeichnen sich durch extrem kurze Implementierungsphasen aus. SelectLine bietet eine zentrale Datenverwaltung für Ihr Unternehmen, in der alle systemrelevanten Informationen standardisiert aufbewahrt werden.

Unternehmensabläufe sind einem permanenten Wandel ausgesetzt. Kein Problem für SelectLine. Dank stetigem Kundenkontakt durch autorisierte Vertriebspartner werden selbst komplexe Unternehmensabläufe benutzerfreundlich und erfolgreich in die Software integriert.

Technologie mit Zukunft

Setzen Sie auf zukunftssichere Technologien und Leistungen, die spielend einfach mit den Anforderungen Ihres Unternehmens mitwachsen. SelectLine ist nicht nur aufgrund der außergewöhnlichen Leistungsfähigkeit seit Jahren höchst erfolgreich im Einsatz, sondern auch Dank des dichten Netzwerks an ausgebildeten Fachhandelspartnern, die Sie vor Ort unterstützen. SelectLine ist die richtige Wahl, wenn es darum geht, Kosten zu senken, Geschäftsabläufe zu optimieren, Risiken zu minimieren und Kundenbeziehungen profitabler zu gestalten.

Ihr Mehrwert

Profitieren Sie von Programmen, die die Warenwirtschaft Ihrer Firma steuern, die Finanzbuchhaltung erledigen und die Produktionsplanung und -steuerung erleichtern.

Innovativ sind auch die zahlreichen Zusatzmodule und Optionen zur strukturierten Warenrücksendung (RMA), mobilen Datenerfassung im Lager (MDE), Betriebsdatenerfassung (BDE), Versandlösung, Kundendialogführung (CRM) sowie der mobile Zugriff auf Ihre Warenwirtschaft (Mobile).



PERFEKT ANPASSBAR AN IHR UNTERNEHMEN



Wir haben nicht einfach ein Warenwirtschaftssystem durch ein neues ersetzt, wir haben mit SelectLine eine Vielzahl an zusätzlichen Möglichkeiten zur optimalen Unternehmenssteuerung gewonnen.



Börger GmbH & Co. KG, Geschäftsführender Gesellschafter Stefan Meck

Einfach in der Handhabung

Das Programm überzeugt mit seiner umfangreichen Funktionalität und unterstützt Sie dabei, Ihr Kerngeschäft professionell und effizient abzuwickeln. Hierbei besticht SelectLine durch seine Bedienerfreundlichkeit, die mehrfach durch Kunden und unabhängige Studien ausgezeichnet wurde.

Übersichtliche Masken ermöglichen ein sicheres und schnelles Arbeiten. Zusätzliche Funktionen lassen sich jederzeit auf separaten Seiten anzeigen oder ausblenden.

Vielseitig im Einsatz

SelectLine bietet kleinen und mittleren Unternehmen ein breites Spektrum an branchenspezifischen Funktionen. So können Sie beispielsweise aus vier verschiedenen Stücklistenarten wählen oder, falls gewünscht, auf eine Serien- und Chargennummernverwaltung für die Prozessdokumentation zurückgreifen. Oder Sie nutzen die äußerst praktische Fertigungsauftragsfunktion und organisieren damit Ihre Produktion. Das Hinterlegen ausführlicher Artikelbeschreibungen ist problemlos möglich. Die SelectLine Warenwirt-

schaft passt sich in jeder Situation perfekt den unterschiedlichsten Branchenanforderungen an.

Zuverlässig in der Bestandsverwaltung

Ihr Verkauf kann noch so gut arbeiten, doch das Geschäft ist erst dann unter Dach und Fach, wenn Sie termingerecht liefern können. Eine transparente Lagerverwaltung und ein perfekt organisierter Wareneinkauf sind deshalb unerlässlich. Das Programm erstellt automatisch einen Vorschlag, welche Artikel wann bestellt werden müssen,



damit Sie Ihre Lieferzusagen sicher erfüllen können. Es informiert Sie zudem über den aktuellen Lagerbestand, mögliche Lieferanten und entsprechende Liefertermine.

Vorkasse

Der Vorkassebeleg ist eine komplett in das Belegwesen und die OP-Verwaltung integrierte Lösung zur Abwicklung von Vorkassegeschäften. Der Vorkassebeleg ist ein Beleg auf der Ausgangsseite der Warenwirtschaft, mit dem Sie Ihren Kunden auffordern können, etwas zu bezahlen, bevor er die Leistung von Ihnen erhält. Weiterhin können Sie Vorauszahlungen verwalten und zuordnen.

Wird der Vorkassebeleg bis hin zur Rechnung übergeben, erfolgt ein vollautomatischer Ausgleich der Rechnung mit der Vorauszahlung, ohne dass Sie eingreifen müssen.

Flexibel und einfach beim Fakturieren

Sie können komplexe Angebote direkt am Bildschirm erstellen. Sie wählen einfach die gewünschten Artikel aus und SelectLine beachtet automatisch die kundenindividuellen Preise und Rabatte.

Verrechnen Sie kundenspezifische Preise oder Rabatte? Sind unterschied-

liche MwSt.-Sätze beim Fakturieren oder vielleicht Teillieferungen und Sammelrechnungen ein Thema? Die SelectLine Warenwirtschaft deckt auch diese Anforderungen elegant ab. Das Überwachen und Berechnen von Abonnements und Wartungsverträgen ist reine Routinearbeit. Es gibt also keinen Grund, dass Sie das heute noch manuell erledigen.

Debitoren sicher verwalten

Mit der SelectLine Warenwirtschaft haben Sie Ihre Debitoren zu jeder Zeit unter Kontrolle und sehen sofort, ob ein Kunde sein Kreditlimit bereits ausgeschöpft hat. Das Programm zeigt Ihnen, binnen Sekunden, fällige Rechnungen und alle wichtigen Kundendaten an. Eingehende Zahlungen und Gutschriften werden auf Wunsch automatisiert verbucht und Mahnungen nach Ihrer Freigabe erstellt.

Elektronischer Zahlungsverkehr

Selbstverständlich unterstützt die SelectLine Warenwirtschaft beim Zahlungsverkehr die Anbindung Ihrer Konten über HBCI und EBICS sowie den Abruf Ihrer PayPal-Umsätze, um Ihnen die Arbeit zu erleichtern.

Voll integriert in SelectLine Rechnungswesen

Die Warenwirtschaft und das Rechnungswesen sind perfekt aufeinander

abgestimmt. Durch intelligente Schnittstellen werden sämtliche Daten automatisch synchronisiert. Beide Programme sind so immer auf dem aktuellen Stand.

Individuelles Gestalten der Masken

Bei der SelectLine Warenwirtschaft müssen Sie sich nicht mit Standardmasken zufrieden geben. Über einen Maskeneditor können Sie die Bildschirmmasken individuell an Ihre Bedürfnisse anpassen und gezielt ergänzen. Zudem lassen sich über den Belegeditor ganz einfach zusätzliche Dokumente wie beispielsweise Proforma-Rechnungen generieren oder nicht benötigte Belege ausblenden.

Highlights:

- ✓ Preislisten, Preise und diverse Rabattierungsmöglichkeiten
- ✓ Fertigungsauftrag für Produktion
- ✓ Projekte und Verträge
- ✓ Serien-/Chargenverwaltung
- ✓ Fremdwährungen und -sprachen
- ✓ Integration der Offenen Posten
- ✓ Elektronischer Zahlungsverkehr
- ✓ Integriertes CRM-Modul
- ✓ Vorkassebeleg



ADRESS- UND KONTAKTDATEN PERFEKT IM GRIFF

»» *Das CRM-System vervollständigt unsere SelectLine Warenwirtschaft um einen elementaren Baustein. Dank des CRM-Moduls ist eine einfache Planung, Steuerung und Durchführung des gesamten Kunden- und Interessentenkontaktes möglich.* <<

ORCA Software GmbH, Vertriebsleiter Franz-Josef Cordes

Integriert in die SelectLine Warenwirtschaft

Als voll integriertes Modul zur SelectLine Warenwirtschaft bietet Ihnen das SelectLine CRM eine Vielzahl praktischer Funktionen, die Sie dabei unterstützen, Kontaktinformationen zentral zu pflegen und jederzeit auszuwerten. Über die Volltextsuche finden Sie innerhalb von Sekunden die gewünschten Kontaktdaten. Die Serienbrief- und E-Mail-Funktion hilft

Ihnen, Marketing- und Vertriebsaktivitäten systematisch und effizient umzusetzen. Eine entsprechende Kontaktzuordnung beim Versand erfolgt automatisch. Ihr gesamter E-Mail-Verkehr erfolgt zentral über das CRM von SelectLine.

Stammdaten

Sie haben vollen Zugriff auf die Daten Ihrer Kunden, Lieferanten und Interessenten sowie deren Top-Artikel.

Zu jedem Kunden wird zusätzlich eine Historie angeboten. Sie können neue Kunden, Interessenten und Lieferanten sowie Ansprechpartner erfassen und in den vorhandenen Listen komfortabel suchen und filtern. Zu jeder Adresse oder Ihrem aktuellen Standort können weitere Adressen im Umkreis angezeigt werden.

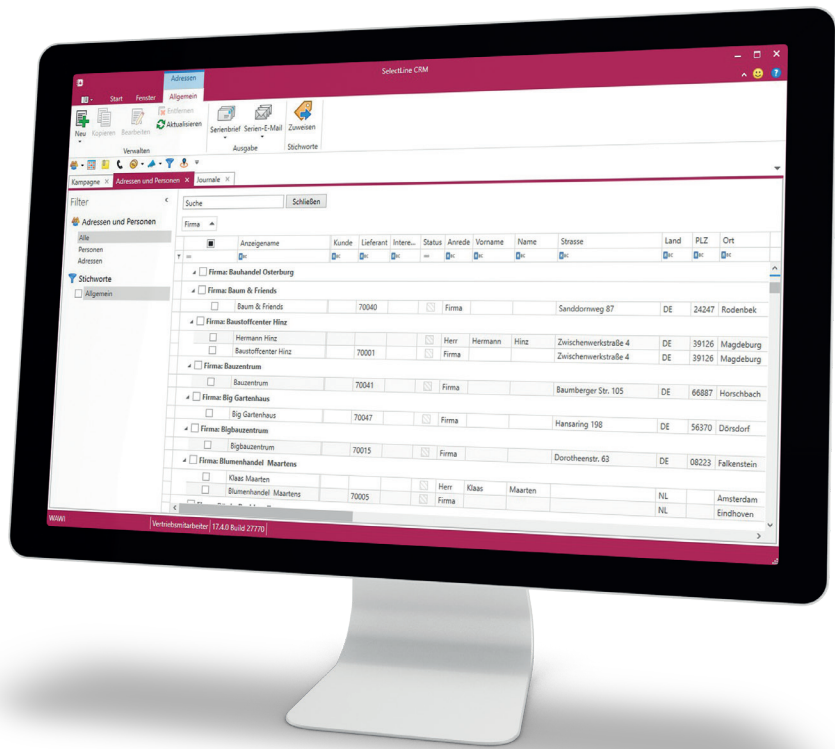

CRM – Adressen und deren Kontakte schnell im Überblick

Fenster flexibel anordnen

Mit dem Fenstersystem können Sie jeden Dialog einfach auswählen und außerhalb des Hauptfensters auf einen beliebigen Bildschirm verschieben.

Alle Termine im Blick

Behalten Sie all Ihre Termine mit dem im CRM integrierten Kalender im Blick. Sie können beliebig viele Kalender anlegen und den Benutzern Ihrer Warenwirtschaft zuordnen. Alle

Kalender werden über die integrierte CalDav-Schnittstelle synchronisiert.

Kaufmännische Daten in komprimierter Form

Dank der perfekten Anbindung an die Warenwirtschaft haben Sie im CRM jederzeit Zugriff auf wichtige kaufmännische Kunden- und Lieferantendaten. In komprimierter Form zeigt Ihnen das Programm die Jahresumsätze, Offene Posten, Kreditlimits, eine

Liste der umsatzstärksten Artikel sowie Informationen über den letzten Verkauf oder Einkauf. Auch Belege, Projekte und RMA-Vorgänge können über die Adressmaske direkt in der Warenwirtschaft aufgerufen werden.

Verkaufschancen transparent ermitteln

Planen und steuern Sie Ihre Vertriebs- und Marketingaktivitäten, indem Sie einen prüfenden Blick auf

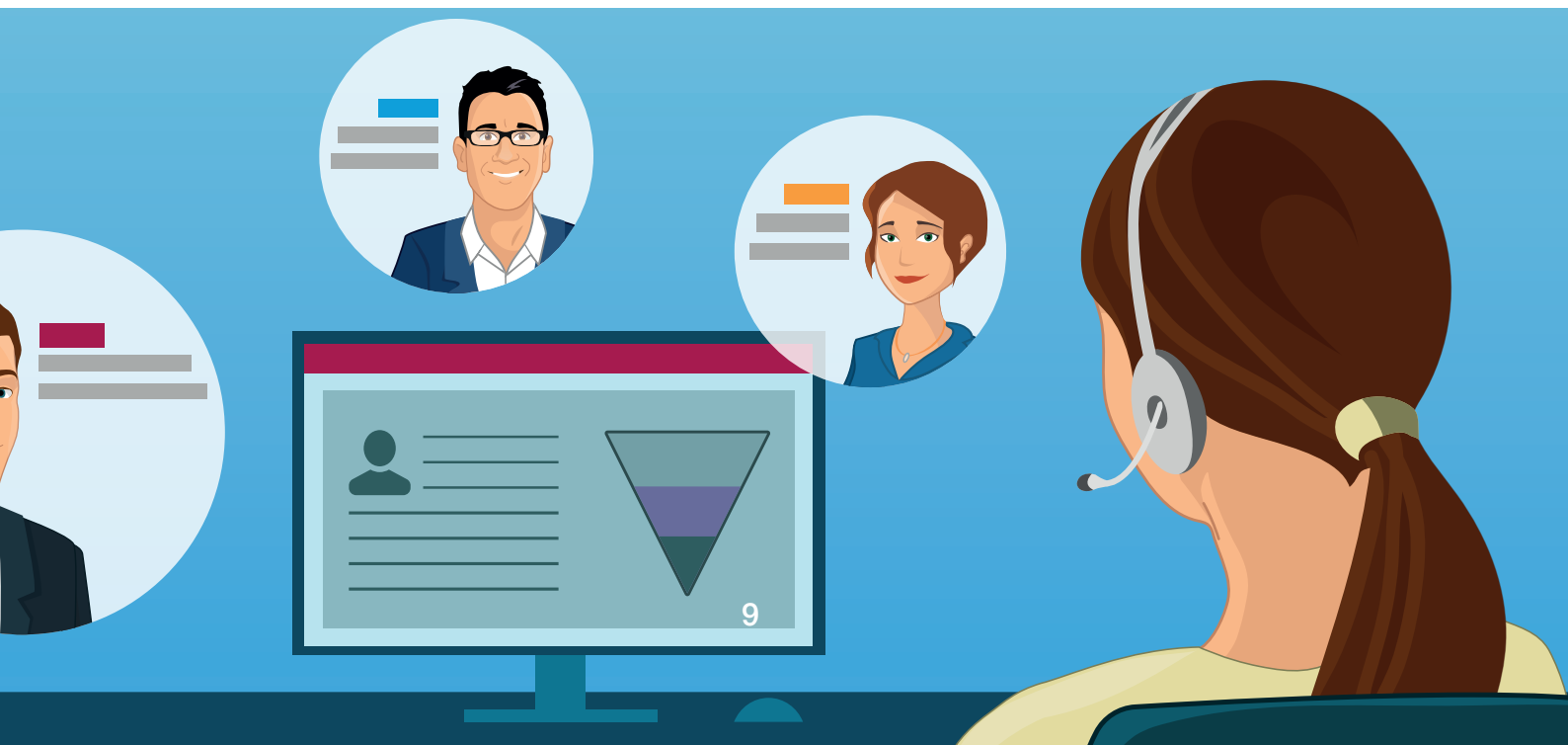



Alle Informationen zu Ihrem jeweiligen Kunden in einer Maske

Highlights:

- ✓ Eine zentrale Datenbank für alle Adressen
- ✓ Verwaltung der Beziehungen zwischen Adressen
- ✓ Diverse Recherche- und Suchmöglichkeiten
- ✓ Vielfältige Kontaktarten und Stichwortverwaltung
- ✓ Serienbriefe und Serien-E-Mails
- ✓ Internes E-Mail-Programm
- ✓ CTI – ein- und ausgehende Telefonate mit Aufzeichnung von Beginn, Ende und Dauer der Telefonate
- ✓ Integrierter Kalender mit Synchronisierungsmöglichkeit
- ✓ Einfache und schnelle Anpassung der Dialoge per Maskeneditor

Ihre qualifizierten und unqualifizierten Verkaufschancen werfen. Mit dem Verkaufstrichter werten Sie per Mausklick die Verkaufschancen nach Mitarbeitern oder einzelnen Vertriebsphasen aus und erhalten so eine Vorschau auf mögliche und künftige Aufträge sowie zu erwartende Umsätze.

Kampagnenmanagement einfach, effektiv und kosteneffizient umsetzen

Mit dem Kampagnenmanagement geben wir Ihnen ein Werkzeug an die Hand, mit dem Sie Ihre Kunden einfach und effizient auf neue Aktionen, Dienstleistungen oder Produkte aufmerksam machen können.

Anhand der im CRM gesammelten Kundeninformationen und -daten können Sie detaillierte Werbemaßnahmen ableiten und Ihrer selektierten Ziel-

gruppe das passende Informationsmaterial zum richtigen Zeitpunkt über den idealen Kommunikationskanal (Direktmailing, E-Mail oder Telemarketing) bereitstellen. Unsere Lösung unterstützt Sie dabei in allen Bereichen – von der Kampagnenerstellung über das Management bis hin zur Auswertung.

- Filtern Sie spielend einfach Ihre Kontakte nach diversen Kriterien und ermitteln Sie eine passgenaue Zielgruppe für Ihre anstehende Marketingkampagne
- Erstellen Sie im Handumdrehen personalisierte Serienmails und -briefe
- Behalten Sie stets den Überblick und erfassen Sie alle relevanten Kundenreaktionen direkt im CRM
- Steuern und kontrollieren Sie laufende Kampagnen auf Knopfdruck

Journal – der zentrale Punkt für Ihre Kundenkommunikation

Behalten Sie die Kommunikation mit Ihren Kunden, Interessenten und Lieferanten mit der Journalübersicht stets im Blick.

Telefonate, E-Mails, Briefe sowie Besuchsberichte werden in dieser zentralen Datenhaltung zusammengefasst. Alle wichtigen Informationen sind so stets für alle Mitarbeiter im direkten Zugriff. Auch wichtige Notizen, z.B. aus Rechnungen oder Absprachen zu Verträgen, können per Drag and Drop mit der Adresse verknüpft werden und sind so leicht wieder auffindbar.

Dashboard

INFORMATIONEN KOMPAKT UND INDIVIDUELL

Alle wichtigen Informationen auf einen Blick

Ob Geschäftsführer, Vertriebsmitarbeiter oder Marketingspezialist – mit dem SelectLine Dashboard haben Sie immer alle wichtigen Informationen. Das Dashboard ermöglicht es Ihnen, aus der Fülle an Unternehmensdaten und Aufgaben, die für Sie relevanten Informationen herauszufiltern. Als Mitarbeiter können Sie alle für Sie persönlich wichtigen Daten stets überwachen.

Dashboard einfach konfigurieren

Themenbezogene Ansichten können jederzeit eigenständig in Form von Grafiken und Tabellen konfiguriert werden. Das ermöglicht eine perfekte und individuelle Anpassung an Ihren persönlichen Arbeitsalltag. Sie benötigen ein vorkonfiguriertes Dashboard? Kein Problem – vordefinierte Dashboards sind bereits ab der Standard Ausprägung integriert.

Auskünfte in Echtzeit

Durch die in Echtzeit aufbereiteten Statistiken und Kennzahlen erhalten Sie schnell genau die Auskünfte, die Sie brauchen, um gezielt Entscheidungen zu treffen und Ihren Arbeitsablauf effizienter zu gestalten.

Highlights:

- ✓ Zugriff auf wichtige Kennzahlen
- ✓ Übersichtliche und grafisch aufbereitete Statistiken
- ✓ Dashboards so individuell wie Ihre Mitarbeiter
- ✓ Unterstützung Ihrer Prozesse durch Verknüpfung mit Masken aus Warenwirtschaft, CRM und Rechnungswesen
- ✓ Vordefinierte Dashboards bereits ab der Standardversion integriert

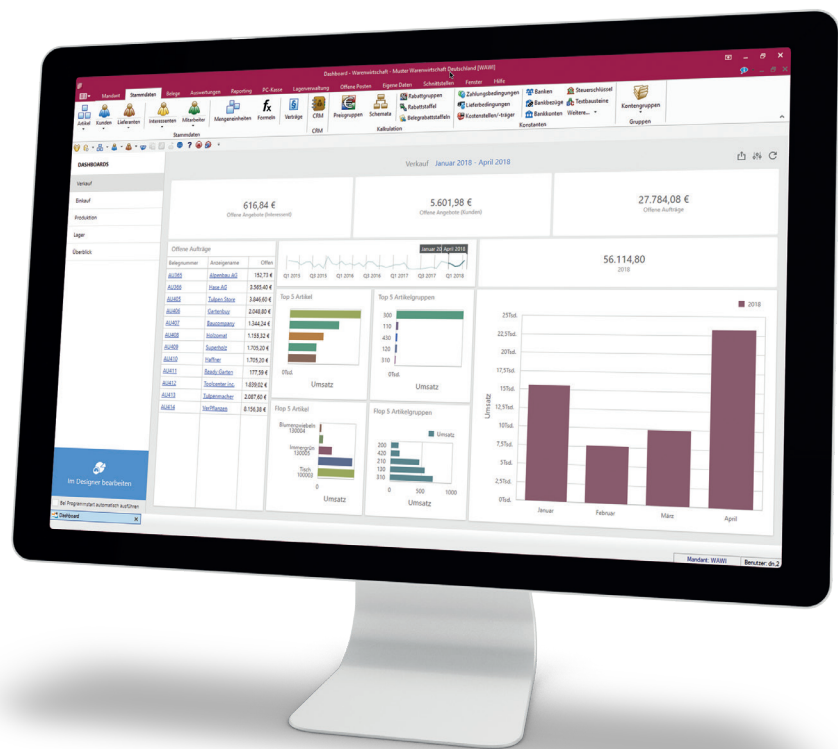

Dashboard – Auswertungen individuell gestalten

DIE PRODUKTIONSPLANUNG UND –STEUERUNG IMMER IM BLICK

Produktion auf Sie zugeschnitten

Alle SelectLine Anwender mit Produktionsausrichtung finden in der SelectLine Produktionsplanung und den darin enthaltenen Fertigungsaufträgen das optimale Werkzeug, um Ihre Aufträge abzubilden. Die Produktionsplanung erfasst die fertigungsrelevanten Daten und legt sie als Stammdaten in der Warenwirtschaft an. Mit Hilfe dieser Daten können Sie eine Grobplanung Ihrer Produktion vornehmen. Die SelectLine Produktionssteuerung nutzt diese Grundlage, um die Abläufe detailliert grafisch darzustellen. Mit dieser Feinplanung können Sie auf die Minute genau sagen, wann Ihr Auftrag erledigt sein soll, da in der Produktionssteuerung auch die Mitarbeiterverfügbarkeit sowie die Betriebsmittelauslastung berücksichtigt wird.

Alles im Blick

Dank der Fertigungsliste haben Sie Arbeitsschritte und die Produktionsstückliste gebündelt an einer Stelle im Blick. Sie können jedem Arbeitsschritt die benötigten Artikel zuweisen. So ist auch

für Ihren Mitarbeiter klar ersichtlich, wann er welche Teile benötigt. Ebenfalls können an jedem Arbeitsschritt die benötigten Mitarbeiterkompetenzen mit den Zeiten hinterlegt werden. Für einen Artikel können mehrere Fertigungslisten angelegt werden und Sie können jederzeit nachvollziehen, welche Fertigungsliste für den Fertigungsauftrag genutzt wurde. Die Gesamtzeit sowie die Fertigungs- und Materialkosten werden automatisch ermittelt.

Erstellen von Kompetenzgruppen

Die unterschiedlichen Qualifikationen der Mitarbeiter, können Sie in sogenannten „Kompetenzgruppen“ abbilden. Einzelne Mitarbeiter können einer oder auch mehreren Gruppen zugeordnet werden. Innerhalb der einzelnen Kompetenzgruppe wird vom Fertigungsleiter festgelegt, in welcher Reihenfolge die Mitarbeiter aus der Gruppe verplant werden sollen. So kann eine einfache und effiziente Zuweisung von Arbeitsabläufen an die einzelnen Mitarbeiter umgesetzt werden.

Schichten, Urlaub und Ausnahmen

Für die Betriebsmittel und Mitarbeiter kann festgelegt werden, zu welchen Zeiten Sie verfügbar sind und welchem Schichtkalender sie angehören. In den Kalendern können neben Feiertagen und Urlauben auch mit wenigen Klicks individuelle Abweichungen pro Betriebsmittel oder Mitarbeiter erfasst werden, um bspw. auch Mehr-, Minderarbeit oder Ausfälle berücksichtigen zu können. Änderungen wirken sich sofort auf die Anzeige in der Planungsansicht aus und machen auf Kapazitätsengpässe aufmerksam.

Terminierung

Soll ein Fertigungsauftrag erst ab einem bestimmten Termin begonnen oder soll der frühestmögliche Fertigstellungstermin ermittelt werden, so wählen Sie die Planung ab Starttermin. Wird eine termingerechte Planung gewünscht, um so spät wie möglich zu beginnen, so ist die Planung zum Liefertermin zu wählen. Der Termin des Fertigungsstarts wird so ermittelt.



Grafische Darstellung

Die Darstellung in der Produktionssteuerung bietet einen breiten zeitlichen Spielraum zwischen einer 5 Minuten- und 90 Tage-Ansicht. In der Zeitachse werden die zu den vorhandenen Betriebsmitteln und Mitarbeitern geplanten Fertigungsaufträge übersichtlich angezeigt. Im Simulationsmodus besteht die Möglichkeit, die Planung zu verändern bzw. fortzuführen, ohne die Echt-Planung zu beeinflussen. Prüfen Sie so, welche Auswirkungen die Einplanung eines weiteren Fertigungsauftrages auf die Fertigstellung bereits bestehender Fertigungsaufträge haben kann. Die Simulation können Sie jederzeit in die Echt-Planung übernehmen oder verwerfen.

Mehrfachplanung

Über die Funktion der Mehrfachplanung können Sie mehrere Fertigungsaufträge auswählen und automatisiert nacheinander einplanen. Aus den ungeplanten Fertigungsaufträgen können die zu Verplanenden ausgewählt und die Reihenfolge sowie die Planungsrichtung festgelegt werden.

Automatische Planungsanpassung

Beim manuellen Verschieben per Drag and Drop oder bei Anpassung eines Arbeitsschritts an erfasste Ist-Werte kann die in der Zukunft liegende Planung automatisch so angepasst werden, dass

die durch die Anpassung entstehenden Überlasten sofort wieder beseitigt werden. Hierbei wird die Verfügbarkeit der Betriebsmittel und der Mitarbeiter automatisch berücksichtigt.

Highlights:

- ✓ Erstellung von Arbeitsplänen und Arbeitsfolgen
- ✓ Erstellung von Kompetenzgruppen für Mitarbeiter
- ✓ Vorwärts- und Rückwärts-terminierung
- ✓ Planung von Betriebsmitteln und Mitarbeitern
- ✓ Planungssimulation
- ✓ Mehrfachplanung
- ✓ Automatische Planungsanpassung
- ✓ Verschieben von Arbeitsfolgen per Drag and Drop

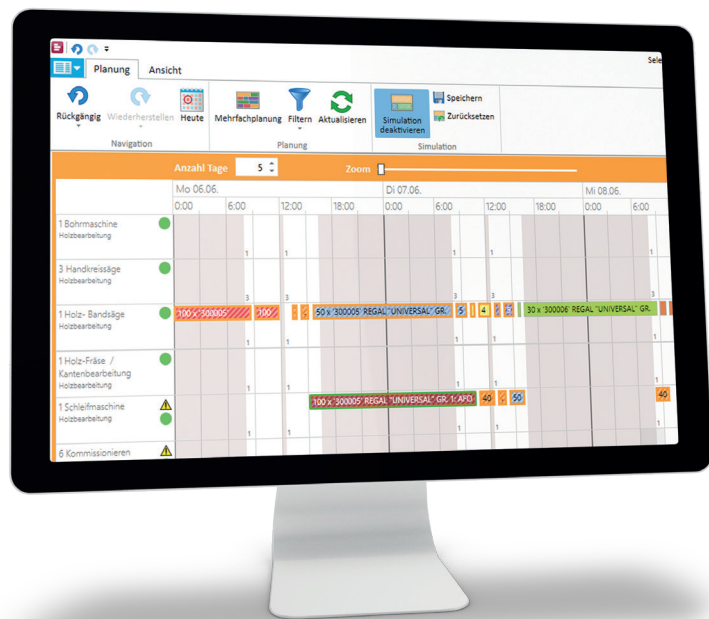

Die zeitliche Abfolge der geplanten Fertigungsaufträge sehen Sie hier im Simulatormodus

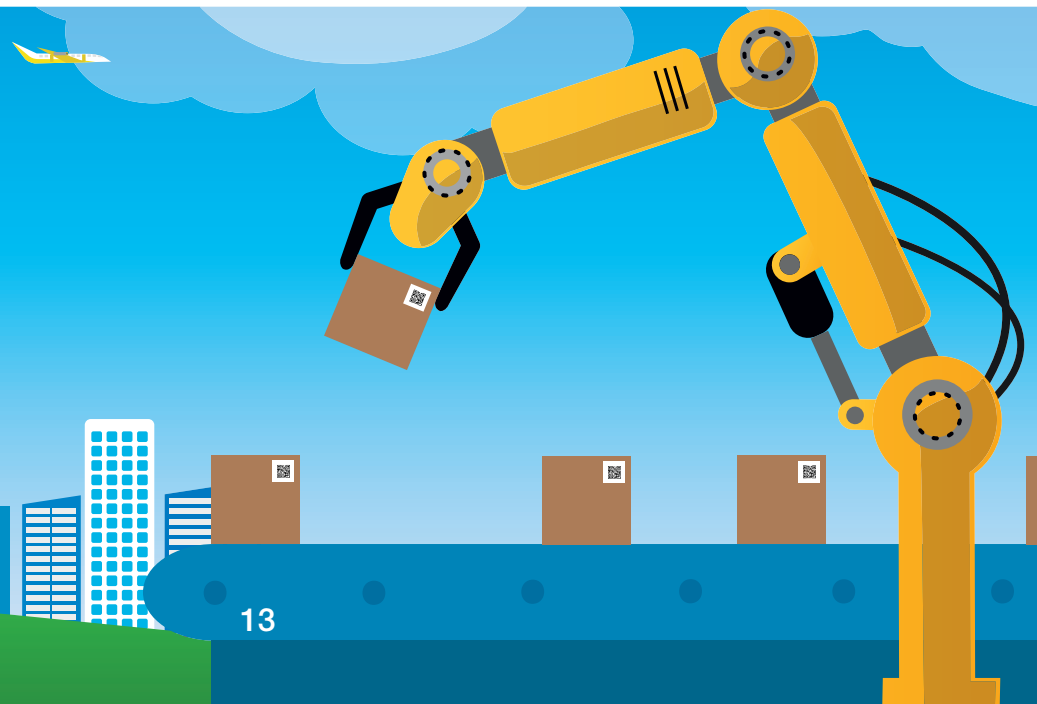

DER PRODUKTIONSPROZESS IM FOKUS

Optimieren Sie Ihre Fertigungsprozesse

Unsere SelectLine Betriebsdatenerfassung ist die optimale Ergänzung zur SelectLine Produktionsplanung- und Steuerung. Die Webanwendung macht es möglich, über Tablets, mobile Endgeräte und PC's direkt auf freigegebene Fertigungsaufträge aus der Warenwirtschaft zuzugreifen und diese schnell und einfach zu bearbeiten. Mit SelectLine BDE können Sie so alle anfallenden Daten Ihrer Produktion dokumentieren und den gesamten Produktionsprozess transparent und papierlos abbilden.

Verlässliche Daten und flexibler Zugriff

Eine optimale Produktionsplanung steht und fällt mit der Verfügbarkeit genauer IST-Daten. Die SelectLine BDE bildet daher den Grundstein für eine effiziente Planung, Steuerung und Überwachung aller Fertigungsprozesse. Stellen Sie Ihren Mitarbeitern Terminals in der Produktionshalle

zur Verfügung, können sich diese darauf einloggen und alle aktuellen Arbeitsschritte abrufen sowie bearbeiten. Zusätzlich können aber auch weiterführende Informationen,

Arbeitshilfen in Form von Anleitungen und Zeichnungen eingesehen werden. Weiterhin ist es möglich, dass mehrere Mitarbeiter zeitgleich an einem Fertigungsauftrag arbeiten.

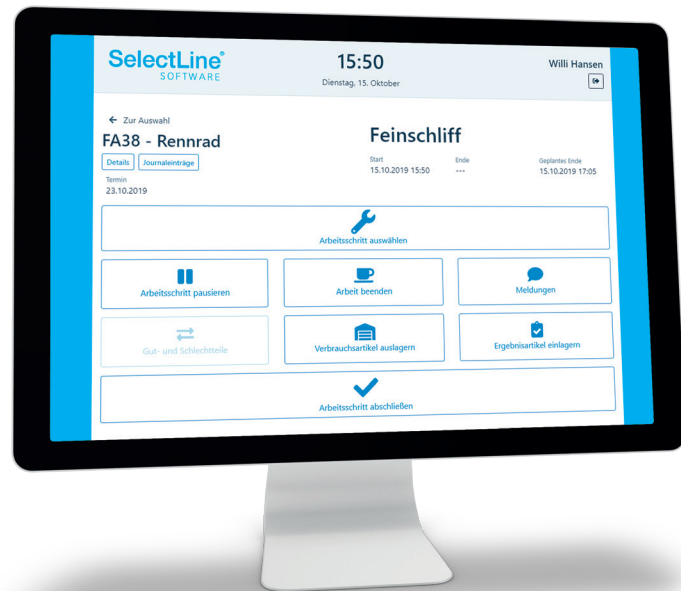

Gestarteter Arbeitsschritt in der SelectLine BDE

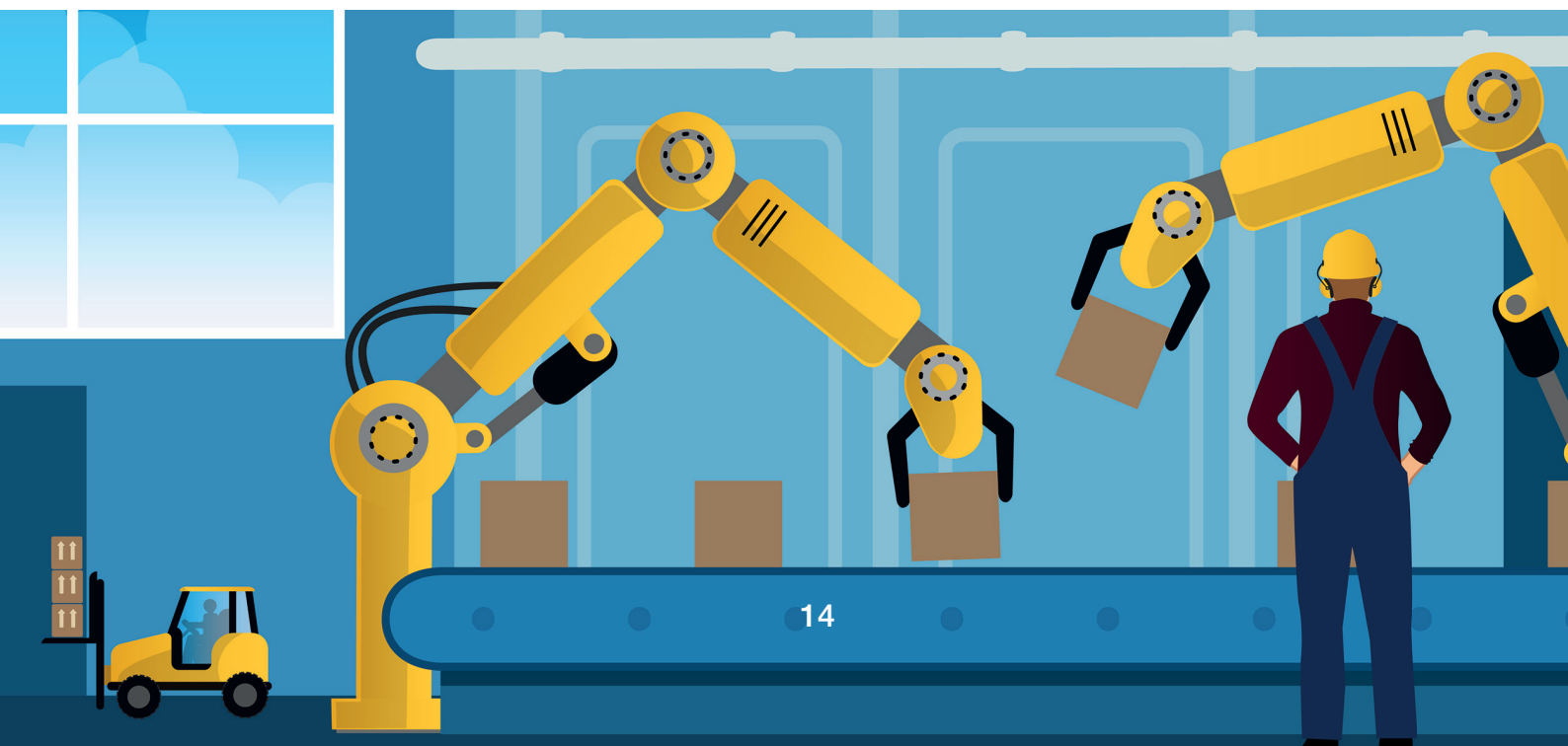

Meldung von Arbeitsfortschritten und Störungen in Echtzeit

Ein wichtiger Bestandteil der BDE ist die Erfassung der Produktionszeiten und produzierten Mengen. Denn nur wenn eine optimale Maschinenauslastung erreicht ist, kann kosteneffizient gearbeitet werden.

Neben der Auskunft über die Laufzeiten, werden auch produzierte Stückzahlen, der Materialverbrauch und Störungsmeldungen erfasst. Übermitteln Sie Meldungen zu Störungen einer Maschine direkt aus der Produktionshalle an den Fertigungsauftrag in der SelectLine Warenwirtschaft.

Dank gezielter Planung Personalaufwand senken

Mit Hilfe der erfassten Betriebsdaten und der daraus gewonnenen Informationen können Mitarbeiter gezielt dort eingesetzt werden, wo sie benötigt werden. Sobald sich der Mitarbeiter an einem Terminal einloggt und seine Arbeit beginnt, wird die Personalzeit automatisch gemessen. Dabei erkennt das System, ob es sich um einen Prozess handelt, bei dem die Maschine ohne weitere Hilfe des Mitarbeiters mit dem Auftrag fortfahren kann, so dass seine Arbeit entsprechend beendet wird, der Arbeitsschritt aber weiterläuft.

Aus- und Einlagerung im Handumdrehen

Vor dem Beginn eines jeden Arbeitsschrittes steht die Materialbereitstellung. Alle erforderlichen Teile können schnell und unkompliziert mit der SelectLine BDE ausgelagert werden. Auch das Einlagern der Ergebnisar-

tikel nach der Fertigstellung kann auf einfachstem Wege erfolgen: über das Scannen des Barcodes, die Eingabe der Artikelnummer oder die Artikelbezeichnung.

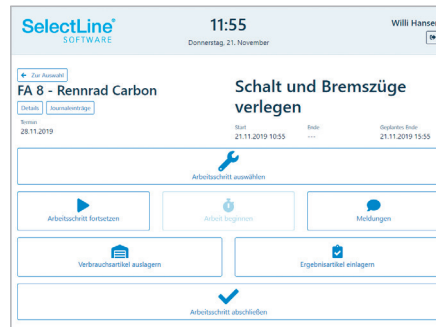

Pausierter Arbeitsschritt

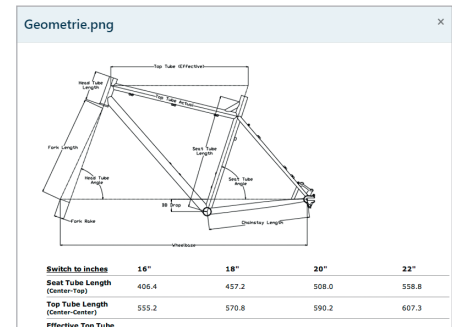

Anzeige von Zeichnungen und Anleitungen auf dem BDE-Terminal

Funktionsumfang:

- ✓ Direkte Anbindung an die SelectLine Warenwirtschaft
- ✓ Ideale Ergänzung zur SelectLine Produktionsplanung- und steuerung
- ✓ Papierlose Dokumentation und Status Quo Übermittlung
- ✓ Nutzbar an einem oder mehreren Terminals mit touch-optimierter Bedienoberfläche
- ✓ Erfassung von IST-Daten über Zustände und Prozesse in der Produktion
- ✓ Übermittlung und Verarbeitung von Stückzahlen und Verbrauchsmaterialien direkt in der Fertigungshalle
- ✓ Darstellung von Arbeitshilfen (z.B. Zeichnungen, Anleitungen) im Produktionsbetrieb
- ✓ Auswertung der Daten im SelectLine Dashboard

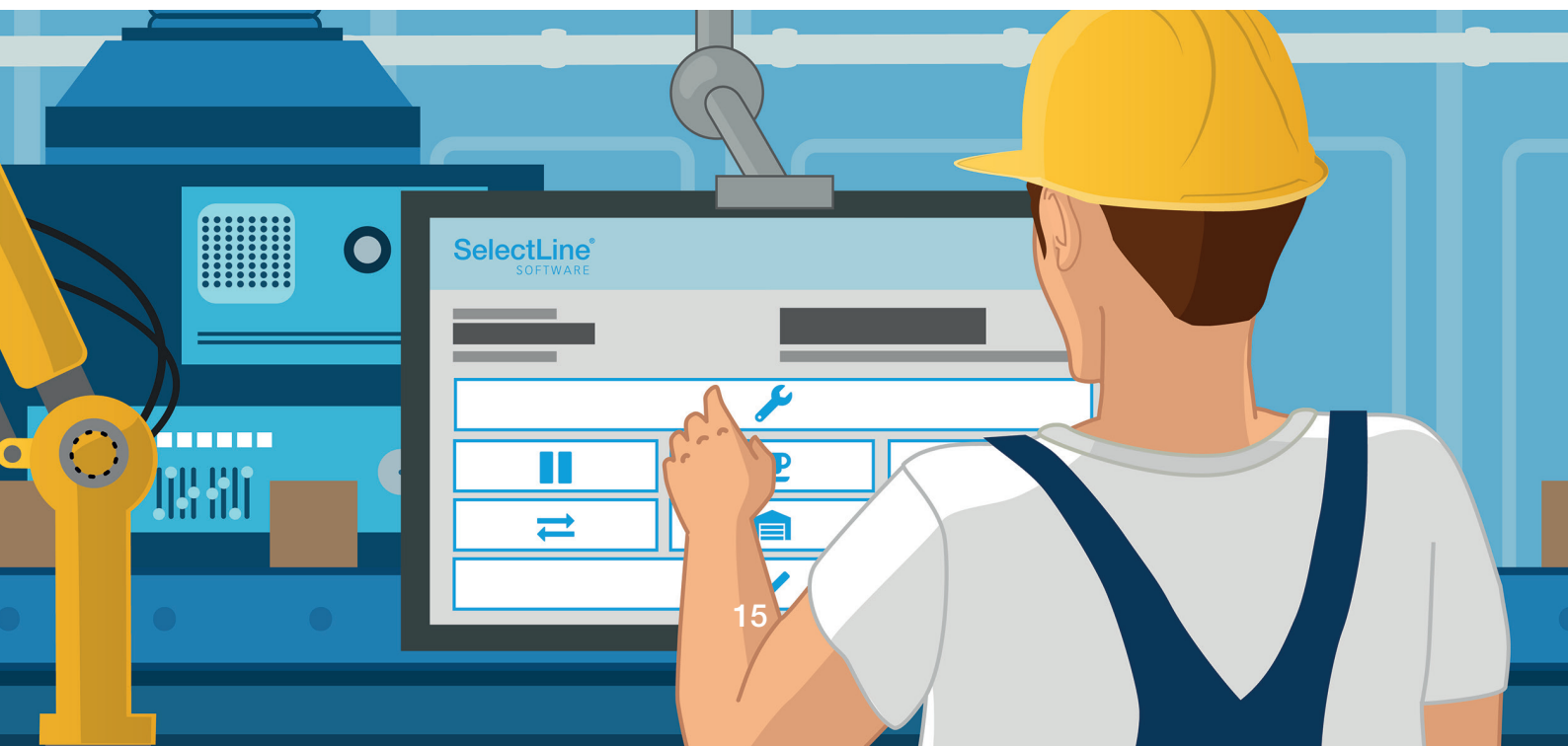

MOBILES ARBEITEN IM LAGER

>> Mit SelectLine MDE konnten wir bei unserer Inventur enorme Zeit- und Kostenersparnisse erzielen. Durch den Einsatz der mobilen Geräte habe ich jederzeit den aktuellen Überblick zu unseren Kennzahlen und muss nicht mehr warten bis unsere Zählzettel händisch ausgewertet werden. <<

Maik Weinberg, Geschäftsführer SUT Schweiß- und Umwelttechnik Handelsgesellschaft mbH

Das Stapeln von Papierdokumenten gehört der Vergangenheit an

Erfassen Sie mit MDE Ihre Daten mobil im Lager und gestalten Sie dadurch Ihre Lagerprozesse effizienter. Durch die Nutzung von mobilen Terminals und Handheld-Computern können Sie alle anfallenden Daten digital zusammentragen. Das händische Notieren auf Papierzetteln durch Ihre Lageristen entfällt vollständig und die Abläufe sowie Kommunikationswege werden optimiert.

Vor-Ort Bearbeitung und Unterstützung bei den täglichen Lagerabläufen

Sie können relevante Belege wie Bestellungen, Aufträge, Warenein- und -ausgangsbelege sowie manuelle Lagerungsbelege direkt an Ort und Stelle erstellen bzw. abarbeiten. Dabei ist die Datenerfassung sowohl per manueller Eingabe als auch mittels Scanner möglich. Informationen zu den einzelnen Bestellungen, Aufträgen und Artikeln können Sie bei der Belegbearbeitung stets abrufen. Der Lagerist hat alles im Blick und kann sich die

Bestelldetails anzeigen lassen. Die erfassten Informationen werden direkt aus dem Lager vom MDE-Gerät an die Warenwirtschaft übertragen. SelectLine MDE zeichnet sich insbesondere durch seine einfache Bedienbarkeit und gezielte Benutzerführung aus. Ihrem Lageristen wird nur das angezeigt, was er auch wirklich zur Abarbeitung seiner Aufgaben benötigt. Bei Artikeln, die beispielsweise ein Mindesthaltbarkeitsdatum oder eine Chargen- beziehungsweise Seriennummer benötigen, wird das entsprechende Eingabefeld dem Lageris-



ten auf seinem Handheld-Computer angezeigt und die Angabe abgefragt.

Voller Funktionsumfang

Mit MDE haben Sie stets den Überblick über Ihre Artikelbestände und die Verfügbarkeit Ihrer Lagerplätze. Auf dem MDE-Gerät können Sie jederzeit eine Bestandsabfrage starten und sich beispielsweise anzeigen lassen, welche Artikel in welcher Menge an dem gescannten Lagerplatz bereitliegen.

Warenzu- und -abgänge werden im Lager von Anfang an mittels MDE-Gerät digital erfasst und an Ihr Warenwirtschaftssystem übergeben. So haben Sie in Ihrem Warenwirtschaftssystem Zugriff auf Ihren aktuell verfügbaren Bestand und kennen stets Ihren Unternehmenswert.

Inventur einfach und schnell erledigen

Die regelmäßige Bestandsaufnahme kann eine lästige Pflicht und mit einem hohen personellen Aufwand verbunden sein. Dennoch ist es für ein Unternehmen unerlässlich, einen Überblick über den realen Bestand zu haben. MDE unterstützt Sie bei der Durchführung regelmäßiger Inventuren und ermöglicht Ihnen einen schnellen und reibungslosen Ablauf. Sie haben Zugriff auf alle aktiven Inventuren. Diese werden im System aufgelistet und kön-

nen dort abgearbeitet werden. Inventuren bzw. Zähllisten, die sich in Bearbeitung befinden, sind gekennzeichnet und somit für jeden Mitarbeiter erkennbar.

Individuelle Anpassbarkeit

Jedes Unternehmen legt für sich selbst fest, wie die Abläufe im Lager definiert sind. Legen Sie auch in SelectLine MDE fest, welche Funktionen und Aktionen zur Verfügung gestellt werden sollen, um sie an Ihre bestehenden Abläufe anzulehnen. Alle Aktionsschalter in MDE sind in Bezeichnung, Farbgebung und Symbol individualisierbar. Bei den Belegaktionen kann jeder Ein- oder Ausgangsbeleg der Warenwirtschaft, mit oder ohne Belegübernahme, festgelegt werden. Sollen im Lager abgearbeitete

Belege sofort gedruckt oder weitere Beleg- und Artikeldaten vor Ort erfasst werden, so können auch diese Funktionen hinzugefügt und parametrisiert werden. Legen Sie pro Belegaktion fest, welche Felder zusätzlich angezeigt oder editierbar sein sollen und ob bzw. mit welcher Druckvorlage der Beleg gedruckt werden soll.

Journalbeitrag mit Bild erstellen

Ist die gelieferte Ware beschädigt oder wollen Sie andere Informationen mit einem Bild festhalten, dann nutzen Sie die Journalfunktion. In jedem Beleg ist es möglich, ein Foto mit Ihrem MDE-Gerät aufzunehmen, es mit einer Notiz zu versehen und damit sofort einen Journalbeitrag zu Ihrem Beleg zu erstellen.

Highlights:

- ✓ Webanwendung für mobile Terminals und Handheld-Computer
- ✓ Überblick über Artikelbestände und Lagerplätze
- ✓ Abwicklung des Wareneingangs und Warenausgangs
- ✓ Manuelle Lagerung mit Ein-, Aus- und Umlagerung
- ✓ Individuell anpassbare Belegaktionen
- ✓ Belegerstellung für Ein- und Ausgangsbelege
- ✓ Erfassung individueller Daten pro Beleg und Artikel
- ✓ Unterstützung aller Inventurtypen der Warenwirtschaft
- ✓ Fotoaufnahmen mittels MDE-Gerät erstellen und als Journalbeitrag speichern
- ✓ Belegdruck und Etikettendruck



MOBILER DATENZUGRIFF AUF DIE WARENWIRTSCHAFT



Dank Mobile haben wir im Kundengespräch stets die aktuellen Daten zum Auftrag parat und können vor Ort direkt auf Kundenwünsche eingehen. SelectLine Mobile hilft beim Aufbau der Kundenbindung.



Baumberger Schweisstechnik, eine Niederlassung der Linde Schweisstechnik GmbH,
Niederlassungsleiter Ralf Wentingmann

Belegerfassung mit Unterschrift

Mit Mobile können Sie neue Belege erfassen. Preise und Rabatte werden automatisch vorgeschlagen. Auf Tablets oder Smartphones können die neuen Belege direkt unterschrieben werden. Zusätzlich können Leistungen erfasst und ebenfalls direkt quittiert werden.

CRM

Sie haben Zugriff auf alle CRM-Journal-Einträge und können über eine Suche schnell alle relevanten Informationen zu einem Kunden finden.

Kundenansicht

In Kundengesprächen können Sie den Modus „Kundenansicht“ aktivieren, in dem bestimmte Elemente, wie zum Beispiel Erlöse oder Kalkulationspreise, ausgeblendet werden. Sie können so gemeinsam mit dem Kunden auf seine Daten oder Artikel schauen, ohne dass dieser Einblick in unternehmensinterne Informationen erhält.

Umsatzauswertungen

Mobile bietet Ihnen einen Live-Überblick über Ihre aktuellen Umsatzzahlen – grafisch und tabellarisch dargestellt. Zu jedem Artikel, Kunden und Mitarbeiter können Sie sich die bisherigen Umsatzzahlen anschauen und vergleichen. In einer speziellen Chefübersicht sehen Sie zudem die umsatzstärksten Kunden, Mitarbeiter und Artikel.

Individuelle Anpassungen und Rechtemanagement

Jeder Nutzer kann mit individuellen Rechten ausgestattet werden. Beschränken Sie beispielsweise mit der Vertretersicht die Sicht von Vertriebsmitarbeitern auf deren jeweiligen Kundenkreis.

Einfache Einrichtung und breite Geräteunterstützung

Mobile ist kompatibel mit einer Vielzahl an Technologien: unter anderem iOS, Android und Windows Betriebssystemen. Selbstverständlich kann die Nutzung auch mit dem Laptop oder PC/Mac über den Browser erfolgen.

Mit dem SelectLine Mobile Manager geben wir Ihnen ein Tool an die Hand, mit dem Sie Mobile einfach und unkompliziert auf dem Server einrichten können.

Highlights:

- ✓ Belegerfassung mit Unterschrift
- ✓ Adressbearbeitung
- ✓ Anlegen von Adressen
- ✓ Kundendatenabfrage und CRM-Informationen
- ✓ Umsatzzahlenanalyse
- ✓ Multimandantenfähigkeit und Mehrsprachigkeit
- ✓ Dashboard
- ✓ Einfache Einrichtung und Rechtemanagement
- ✓ Verfügbar auf Tablets und Smartphones

WAREN STRUKTURIERT ZURÜCKFÜHREN



Das RMA-Modul hilft uns dabei Rücksendegründe zu eruieren und auszuwerten. So können wir schnell und flexibel auf die Anforderungen des Marktes reagieren.



Pneumax GmbH, Verkaufsleiter Fabio Massaro

Die SelectLine Rücksendeverwaltung (RMA)

Die Abkürzung RMA steht für Return Merchandise Authorization oder auch Return Material Authorization. Gemeint ist damit eine vom Lieferanten vergebene Kennnummer für die Warenrücksendung, die sog. Rücksendenummer. Diese Kennnummer ist notwendig, damit der Händler bzw. Lieferant die Rücksendung zuordnen kann. Mit dem RMA-Modul können Sie Rücksendungen in der SelectLine Warenwirtschaft übersichtlich und nachvollziehbar verwalten.

Auswertungen und Historie

RMA-Vorgänge können in einer Jahresübersicht nach Monaten oder je Artikel pro Zeitraum ausgewertet werden. Die Auswertungen können Sie nach Artikel, Kunde, Status, Rücksendegrund und Vorgehen filtern.

Anpassungs- und Individualisierungsmöglichkeiten

Mit der Lizenzierung des RMA-Moduls wird ein beispielhafter Workflow für die Abwicklung von RMA-Vorgängen bereitgestellt. Sollten die gegebenen Felder und Dialoge nicht ausreichend sein, können Sie die RMA-Verwaltung durch Ihren SelectLine Fachhändler anpassen und erweitern lassen.

Highlights:

- ✓ Einfach und schnell zu bedienen
- ✓ Beispielhafter Workflow für die Abwicklung von RMA-Vorgängen
- ✓ Beliebig viele Optionen zu Status, Rücksendegrund und Vorgehen konfigurierbar

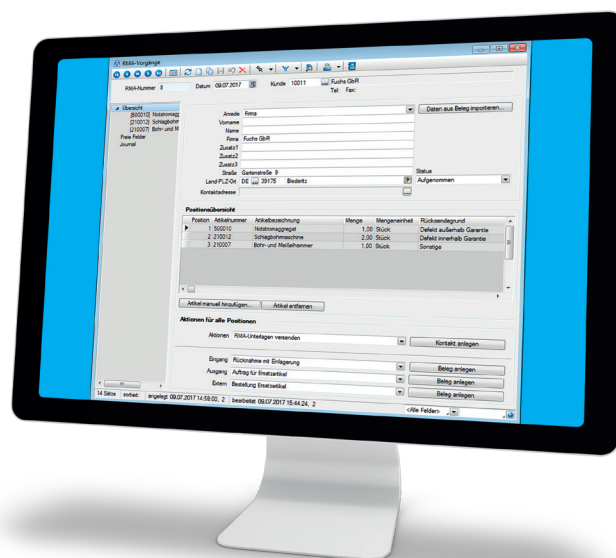

Kassensystem

MEHR ALS NUR KASSIEREN



Für mich ist die Geschwindigkeit beim Kassieren entscheidend. Mit dem neuen SelectLine Kassensystem kann ich jetzt in drei Schritten einen Kassiervorgang abschließen und den nächsten Kunden bedienen. Aufgrund der intuitiven Bedienbarkeit konnte meine Mitarbeiterin ohne viel Einarbeitungszeit sofort damit arbeiten. 

Lotto/Post Shop Bernburg, Inhaber Holger Werner

Startklar für die Kassensicherungsverordnung

Steht bei Ihnen das Thema Kassensicherungsverordnung auch ganz oben auf der Prioritätenliste? Dann sind Sie mit uns auf der sicheren Seite. Laut Verordnung müssen alle elektronischen Aufzeichnungssysteme über eine technische Sicherheitseinrichtung (kurz TSE) verfügen. Zudem muss eine Funktion über die Kassensoftware bereitgestellt werden, die Daten in einem einheitlichen Format ausgibt. Unser Fokus liegt darauf, dass Sie mit unserer Kassenlösung auch in Zukunft gesetzeskonform arbeiten. Deshalb haben wir Schnittstellen zu den TSEs von SWISSBIT und EPSON geschaffen. Auch die vom Gesetzgeber geforderte Digitale Schnittstelle der Finanzverwaltung für Kassen (kurz DSFinV-K) steht für Sie bereit. Darüber hinaus ermöglichen wir das Einhalten der Belegausgabepflicht über vordefinierte Kassenbelege mit allen aktuellen, gesetzlichen Anforderungen.

Kassenpakete aus einer Hand

Ob Sie nur eine TSE bestellen möchten oder aber direkt ein komplettes Kassenpaket – bei uns ist beides möglich. Wenn Sie bereits ein Kassensystem von SelectLine im Einsatz haben, können Sie eine TSE bei uns beauftragen. Wenn Sie ein Komplettpaket benötigen, welches sich aus einem Kassensystem, der technischen Sicherheitseinrichtung und allen weiteren Komponenten zusammensetzt, sind wir ebenfalls Ihr Ansprechpartner.

Was die Kasse bietet

Bei SelectLine bekommen Sie ein Kassensystem gemeinsam mit einer Warenwirtschaft. Dabei ist das System komfortabel und einfach zu bedienen und bietet zahlreiche Funktionen, die Ihren Mitarbeiter/-innen an der Verkaufsfreie die Arbeit erleichtern.

Die Kasse bietet Ihnen den Vorteil, sämtliche Verkäufe, die Sie in Ihrem Ladengeschäft abwickeln, direkt in

Ihrer Warenwirtschaft verarbeiten zu können. Lagerbestände werden unmittelbar aktualisiert und bei Bedarf lassen sich detaillierte Verkaufsstatistiken generieren.

Auf Knopfdruck erstellt Ihnen die SelectLine Kasse den Tagesabschluss. Zusammen mit der SelectLine Warenwirtschaft können die verkauften Artikel dann einfach nachbestellt werden. Mit detaillierten Statistiken optimieren Sie Ihr Verkaufssortiment. Die SelectLine Kassenlösung garantiert schnellste Verarbeitungszeiten.

Jederzeit für Auskünfte bereit

Dank perfekter Integration in die SelectLine Warenwirtschaft geraten Ihre Verkäufer/-innen auch dann nicht in Verlegenheit, wenn ein Artikel nicht verfügbar ist. Denn die SelectLine Warenwirtschaft liefert sämtliche Informationen darüber, ob die entsprechende Ware schon nachbestellt wurde und wann die Lieferung eintrifft.

Noch effizienter mit dem Barcode-Leser

Das Kassensystem läuft auf normalen Windows-PCs. Mit dem Anschluss eines Barcode-Lesegerätes, einer Kassenschublade und eines Kundendisplays wird Ihr PC zum leistungsfähigen Kassensystem.

Passende Hardware

Wählen Sie aus dem umfassenden Sortiment die passende Hardwarelösung für Ihre Registrierkasse aus. Kostenbewusste nutzen ihren bestehenden Computer und Drucker und erschaffen mithilfe der SelectLine Software ein einfaches Registrierkassensystem. Unternehmen, die neben einer leistungsfähigen Registrierkasse Anspruch auf Design legen, entscheiden sich für die SelectLine Komplettlösung. Das leistungsfähige Kassenterminal mit angeschlossener Kassenschublade, Kundendisplays, Bon-Drucker und Scanner lässt keine Wünsche offen.

Individuelle Zahlungsarten

Mit dem SelectLine Kassensystem sind nicht nur Barkäufe möglich, sondern auch die Bezahlung per EC- oder Kreditkarte, Scheck oder Warengutschein. Die SelectLine Kasse lässt sich auf Ihre individuellen Bedürfnisse und auf die Ihrer Kunden abstimmen.

Touch oder Tastatur

Das Kassensystem kann ganz nach Belieben als Touch-Variante oder mit Tastaturbedienung genutzt werden.

Beliebig viele Kassen

Konfigurieren Sie beliebig viele Registrierkassen und bilden Sie Ihre Filialen in Ihrer Warenwirtschaft ab. Sie bestimmen wie die Landschaft Ihres Kassensystems aussehen soll.



Highlights:

- ✓ Kassensystem und Warenwirtschaft vereint in einer Software
- ✓ Verarbeitung und Auswertung der Verkäufe direkt in der Warenwirtschaft
- ✓ Intuitive Bedienung
- ✓ Individuell an die Arbeitsweise anpassbar über frei definierbare Funktionsschalter
- ✓ Bietet alle Voraussetzungen um GoBD-konform zu arbeiten
- ✓ Sicher aufgestellt dank Anbindung von technischen Sicherheitseinrichtungen
- ✓ Integration von digitaler Schnittstelle der Finanzverwaltung für Kassen (DSFinV-K)
- ✓ Kassenpakete aus einer Hand

WIRKUNGSVOLL UND VERLÄSSLICH

Komfortabel in der Bedienung

Besonders kleinere und mittlere Betriebe wissen die Vorteile einer Software zu schätzen, die auch von Mitarbeitern mit geringeren Buchhaltungskenntnissen nach kurzer Einarbeitungszeit effizient und professionell genutzt werden kann. Das SelectLine Rechnungswesen ist durch und durch anwenderfreundlich und logisch aufgebaut. Es erfüllt die Anforderungen moderner Unternehmen. Durch einfach bedienbare Übergabemöglichkeiten arbeiten Sie besonders effizient, wenn das Rechnungswesen im Komplex mit der Warenwirtschaft eingesetzt wird.

Einfach und rationell verbuchen

Im Rechnungswesen wurden die Buchungsabläufe bis ins Detail optimiert. Je mehr Standard-Daten, -Texte und -Abläufe im Programm hinterlegt sind, desto einfacher und effizienter können Sie im Alltag damit arbeiten. Für wiederkehrende Buchungen, wie Miete, Leasingrate oder Löhne, steht

eine Stapelbuchungsfunktion zur Verfügung. Bei Bedarf können Buchungstexte auch fest einem Konto zugeordnet werden.

Die Buchungsmasken lassen sich konfigurieren. Sie buchen so, wie Sie es wünschen. Entscheiden Sie selbst, in welcher Reihenfolge Sie Kontonummer, Betrag und Datum eingeben. Das SelectLine Rechnungswesen bietet Ihnen jeden Komfort, um bequem und effizient arbeiten zu können.

Umfassende Auswertungsmöglichkeiten

Über eine Vielzahl von Berichten können Sie jederzeit die Finanzdaten des aktuellen Jahres und aller vorhergehenden Geschäftsjahre analysieren. Ob Sie nun wissen möchten, wie hoch momentan der Deckungsbeitrag ist oder wie sich die Debitoren im Vergleich zum Vorjahr entwickelt haben – das SelectLine Rechnungswesen bietet Ihnen eine ganze Palette hilfreicher Auswertungen. Falls Sie zusätzliche

Informationen benötigen, können Sie selbstverständlich auch eigene Kennzahlen definieren und entsprechende Vergleiche anstellen.

Auf Knopfdruck verlässliche Fakten

Das Rechnungswesen nimmt Ihnen keine Entscheidungen ab, doch das Programm zeigt Ihnen beispielsweise, wie hoch Ihre offenen Forderungen und Verbindlichkeiten aktuell sind, mit welchen Umsatzsteuerzahlungen Sie rechnen können und wie sich die Lohnsumme entwickelt hat.

In kurzer Zeit erstellt Ihnen das Rechnungswesen per dato eine detaillierte Bilanz und Gewinn- und Verlustrechnung.

Umsatzsteuervoranmeldung und Zusammenfassende Meldung

Auf Knopfdruck erhalten Sie die Umsatzsteuervoranmeldung als Formular oder gleich für den Online-Versand per ELSTER. Die Zusammenfassende Mel-

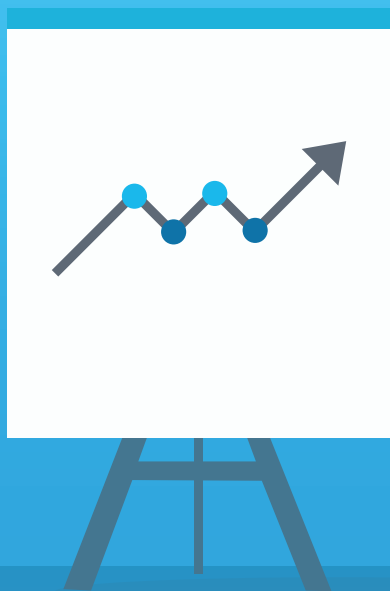

»» *Uns ist wichtig die Unternehmenszahlen schnell und einfach auf Knopfdruck zu erhalten, für eine professionelle Liquiditätsplanung und sichere Entscheidungen bei Investitionen. Für uns kam von Anfang an nur eine integrierte Lösung in Frage. Die SelectLine Warenwirtschaft und das SelectLine Rechnungswesen sind perfekt aufeinander abgestimmt.* <<

art of fire DESIGN-FORUM GmbH, Geschäftsführer Torsten Wagner

dung kann ebenfalls online versendet werden.

Mehrperioden BWA

Die betriebswirtschaftliche Auswertung steht auch als „Mehrperioden BWA“ zur Verfügung. So können Sie sich die Werte der BWA im Monatsvergleich anzeigen lassen.

Digitale Belege

Dem Wunsch der beleglosen Buchführung begegnen wir mit der Möglichkeit, aus diversen digitalen Formaten Buchungsvorschläge zu generieren. So können beispielsweise aus Rechnungen im PDF- oder ZUGFeRD-Format Buchungen erzeugt werden. Die digitalen Belege werden mit der Buchung archiviert. Ebenso können Buchungen mit digitalen Belegen verknüpft werden.

Kostentransparenz dank Kostenrechnung

Perfekte Kostentransparenz ist das A und O im modernen Management – nicht nur in Großunternehmen, sondern genauso in kleinen und mittelständischen Unternehmen. Kostenstellen-, Kostenarten- und Kostenträgerrechnung bilden die Grundlage, um die Aufwands- und Ertragslage detailliert zu analysieren und zeigen Ihnen, welche Projekte, Abteilungen oder Mitarbeiter zum wirtschaftlichen Erfolg beigetragen haben.

Anlagenbuchhaltung: Wirtschaftsgüter sind Betriebsvermögen

Das Modul Anlagenbuchhaltung komplettiert Ihr Rechnungswesen. Aus der Buchung gegen ein Anlagekonto kann automatisch das Wirtschaftsgut angelegt werden. Wobei die Vorgehens-

weise auch umgekehrt sein kann – aus der erfassten Anlage, den erfassten Bewegungen und natürlich den Abschreibungen werden die Buchungen erzeugt. Sie kennen sofort den Abschreibungsverlauf. Auch Wiederbeschaffungs- und Versicherungswerte können verwaltet und gelistet werden.

Highlights:

- ✓ Mandantenfähigkeit
- ✓ Buchen in beliebigen Währungen
- ✓ OP-Verwaltung inkl. Mahnwesen
- ✓ UVA und ZM per ELSTER
- ✓ Elektronischer Zahlungsverkehr
- ✓ Zahlreiche Auswertungsmöglichkeiten
- ✓ DATEV-Schnittstellen mit digitalen Belegen



Shopware-Anbindung

NEUE MASSSTÄBE BEIM ONLINESHOPPING SETZEN

»» *Die Shopware-Anbindung lässt sich sehr intuitiv bedienen, ist übersichtlich gestaltet und bietet bereits in der Grundvariante sehr vieles an. Das Team drumherum ist sehr kompetent und der Support pfeilschnell.* <<

Patrick Häußler, GOEKELER Messtechnik GmbH

Die perfekte Verknüpfung zwischen Shopware und Ihrer Warenwirtschaft

Die Digitalisierung schreitet in allen Lebensbereichen unweigerlich voran. Dies betrifft nicht zuletzt auch unser Einkaufsverhalten. Jeder kennt es, man ist auf der Suche nach einem Geburtstagsgeschenk, dem neuesten Technik-Gimmick oder will schnell noch seinen Einkauf erledigen – wunderbar, wenn all diese „lästigen“ Pflich-

ten auch ganz einfach von der Couch aus per Mausklick zu erledigen sind. Onlineshopping liegt mehr im Trend denn je. Fast die Hälfte des Umsatzes wird heutzutage online erzielt und so ist es nicht verwunderlich, dass auch immer mehr Filialen neben dem klassischen Shopperlebnis im Store zusätzlich einen Onlineshop betreiben. Viele verzichten sogar zunehmend auf Ladengeschäfte und bieten ihr gesamtes Sortiment ausschließlich online an.

Hinter einem erfolgreichen Onlineshop steht auch immer eine starke Warenwirtschaft. Mittels Shopware-Anbindung verbinden Sie Ihre SelectLine Warenwirtschaft mit Shopware. Zusätzlich gibt es eine Verbindung zu Marktplätzen wie eBay und Amazon.

Perfekt verbunden

Die Schnittstelle schafft eine Brücke zwischen Warenwirtschaft und Onlineshop. Dabei erfolgt die Datenpflege ausschließlich in einem System. Durch einen regelmäßigen Abgleich werden die vorhandenen Daten mittels Schnittstelle automatisiert aus der Warenwirtschaft in den Shop übergeben. Alle verfügbaren Daten, wie Lagerbestände, Artikelpreise und Produktinformationen sowie -bilder, werden automatisiert abgeglichen und aktuell bereitgestellt. Eine manuelle Bearbeitung ist nicht mehr notwendig.

Einfach zu bedienen

Eine übersichtliche Programmoberfläche gestaltet das Arbeiten einfach und angenehm. Dank Drag and Drop-System sind Anpassungen spielend leicht umsetzbar und die Arbeitsprozesse können schnell optimiert oder angepasst werden.

Einfach schneller

Alle eingehenden Bestellungen Ihrer Kunden werden in wenigen Minuten automatisch in der SelectLine verarbeitet und versendet. Außerdem werden Versandpapiere, beispielsweise für DHL und DPD, selbstständig erzeugt. So werden Ihre Kunden stets direkt bedient und sind bezüglich des Bestellprozesses immer auf dem Laufenden.



Highlights:

- ✓ Die perfekte Verbindung zwischen Ihrer SelectLine Warenwirtschaft und Shopware
- ✓ Dank Drag and Drop-System spielend leicht zu bedienen
- ✓ Zusätzliche Anbindung an Marktplätze wie Amazon, eBay und Rakuten
- ✓ Einheitliche Datenpflege in einem Programm
- ✓ Automatischer Datenabgleich von Lagerbeständen, Artikelpreisen und Produktinformationen
- ✓ Steigerung der Kundenzufriedenheit dank schneller Bestellabwicklung und automatisiertem Versand



SelectLine Versand

VERSAND IM HANDUMDREHEN

Versandabwicklung in einer einheitlichen Oberfläche

Steuern Sie all Ihre Versandprozesse aus einer einheitlichen Oberfläche heraus und sparen Sie so wertvolle Zeit und Kosten. Unabhängig von Ihrem Auftragsvolumen versenden Sie Ihre Pakete mit SelectLine Versand schnell, einfach und sicher. Das umständliche Login auf verschiedenen Seiten diverser Versandanbieter entfällt und die komplizierte Auftragsabwicklung und das Ausfüllen unübersichtlicher Formulare gehören der Vergangenheit an. Von der Kommissionierung über das Formularwesen und die Sendungsverfolgung bis hin zur Warenrücksendung, erfolgt die gesamte Abwicklung aus einem übersichtlichen und vertrauten System.

Ein System – zahlreiche Versanddienstleister

Sie Arbeiten mit einer Vielzahl von Versandanbietern? Die aufwendige Integration diverser Schnittstellen in das eigene ERP-System entfällt dank dem

Einsatz von SelectLine Versand. Systembrüchen wird so vorgebeugt. Sie müssen ab sofort nur noch Ihren bevorzugten Dienstleister auswählen und bearbeiten den gesamten Versandauftrag aus einer Maske heraus.

Alles im Blick

Nach dem Versand stehen die Daten der Packstücke inklusive Tracking-Nummern in der SelectLine zur Verfügung. Auf Wunsch können Sie auch Zusatzinformationen wie Versandzeitpunkt, Transportdienstleister oder Frachtkosten Ihrer Maske

hinzufügen. So behalten Sie stets den Überblick.

Halten Sie Ihre Kunden auf dem Laufenden

Damit Ihre Kunden immer wissen, wo sich ihr Paket aktuell befindet, können Sie ihnen per E-Mail einen Link mit dem aktuellen Sendestatus zukommen lassen. Selbstverständlich haben Sie die Möglichkeit, die Versandbenachrichtigung im eigenen Layout zu erstellen und auf Wunsch einen Beleg (z.B. Rechnung) automatisch der E-Mail anzufügen.

Highlights:

- ✓ Alle Anbieter in einer einheitlichen Oberfläche
- ✓ Buchung von Express-Optionen
- ✓ Lieferscheine und Versandaufkleber erzeugen und drucken
- ✓ Zollrelevante Daten im Artikelstamm hinterlegen
- ✓ Automatische Versandbenachrichtigung per E-Mail
- ✓ Versandzeitpunkt, Transportdienstleister & Frachtkosten hinterlegen
- ✓ Gefahrgut-Abwicklung gemäß europäischem Abkommen zum Gefahrguttransport (ADR)

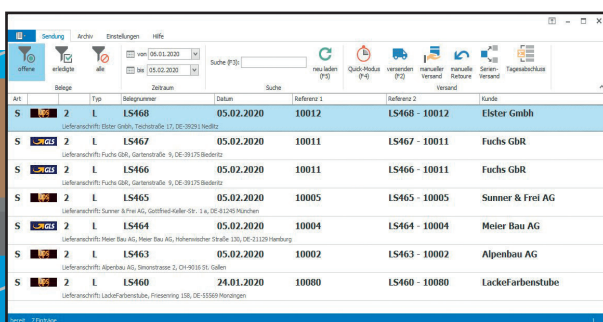

Akt	Typ	Belagnummer	Datum	Referenz 1	Referenz 2	Kunde
S	2	L	05.02.2020	10012	LS468 - 10012	Elster GmbH
S	2	L	05.02.2020	10011	LS467 - 10011	Fuchs GbR
S	2	L	05.02.2020	10011	LS466 - 10011	Fuchs GbR
S	2	L	05.02.2020	10005	LS465 - 10005	Sunner & Frei AG
S	2	L	05.02.2020	10004	LS464 - 10004	Meier Bau AG
S	2	L	05.02.2020	10002	LS463 - 10002	Alpenbau AG
S	2	L	24.01.2020	10080	LS460 - 10080	LackFarbenstube

SERVICE UND TECHNIK

Beratung und Dienstleistungen

Damit Sie die Leistungsfähigkeit der SelectLine Programme voll und ganz ausschöpfen können, stehen Ihnen kompetente SelectLine Partner zur Seite. Sie sorgen dafür, dass die Software korrekt implementiert und auf Ihre individuellen Bedürfnisse abgestimmt ist. Angefangen bei der Entscheidung, welche Software-Ausprägung – Standard, Gold, Platin oder Diamond – für Sie am besten geeignet ist, bis hin zur Unterstützung bei der Umsetzung anspruchsvoller Projekte.

Service- und Supportangebote

SelectLine unterstützt Sie nicht nur bei der Inbetriebnahme Ihrer Software, sondern auch im täglichen Betrieb. Je nach Anforderung stehen verschiedene Service- und Supportangebote zur Wahl, die Sie bei Fragen rund um die Handhabung der Software nutzen können. Unsere Software soll Ihnen in der täglichen Arbeit über Jahre hinaus echten Mehrwert bieten.

Breites Schulungsangebot

Die SelectLine Programme sind zwar einfach und intuitiv zu bedienen, doch einfacher und sicherer ist es, wenn Sie vom Fachmann eingeführt und geschult werden. Hierfür bieten wir Ihnen verschiedenste Kurse und Schulungen an. Vom Basiskurs über Workshops bis hin zu Individualschulungen vor Ort.

Entwickelt für die Zukunft

SelectLine bietet Ihnen die Sicherheit, stets mit einer Softwarelösung zu arbeiten, die den Anforderungen der Zeit gewachsen ist. Die Programme werden mit modernsten objektorien-

tierten Programmiersprachen entwickelt. Durch den Einsatz des Microsoft SQL-Servers werden die Daten über eine starke SQL-Datenbank verwaltet. Auch die Suchfunktionen sind äußerst benutzerfreundlich. Ob Sie nun einen Artikel, eine Adresse oder eine Telefonnummer suchen – geben Sie ganz einfach den Begriff in das entsprechende Feld ein und die gewünschten Daten stehen zur Verfügung.

Einsatz von Fremdprogrammen

Sämtliche in SelectLine erfasste Daten können selbstverständlich in Fremdprogrammen wie beispielsweise Excel, Word usw. weiterverarbeitet werden.

Spezielle Auswertungen

SelectLine Software bietet Ihnen von Haus aus eine umfangreiche Palette unterschiedlichster Auswertungen. Über die standardisierte SQL-Abfragesprache können Sie jederzeit auf sämtliche Daten zurückgreifen. Falls Sie individuelle firmenspezifische Statistiken benötigen – beispielsweise Artikel- und Kundenumsätze – können Sie diese jederzeit mit dem Dashboard oder Reporting von SelectLine selber erstellen.

Individuelle Anpassungen

SelectLine bietet Ihnen trotz standardisierter Programmstruktur den entscheidenden Vorteil, dass Sie die Software sehr flexibel auf Ihre Bedürfnisse abstimmen können. Die Erfassungsmasken in den verschiedenen Programmen enthalten so nur jene Informationen, die für Ihren Betrieb relevant sind. Erfassungsfelder, die Sie nicht benötigen, blenden Sie ein-

fach aus. Formulare wie Rechnungen, Lieferscheine, Werkaufträge usw. gestalten Sie nach Ihren Wünschen.

SelectLine Toolbox und Maskeneditor

Mit diesen praktischen Werkzeugen können Sie sämtliche Standardmasken auf Ihre persönlichen Bedürfnisse abstimmen. Selbst der Zugriff auf Fremdprodukte ist möglich.

Hinweis:

Stand Februar 2020. Bei den Begriffen Windows-Server und Microsoft SQL-Server handelt es sich um eingetragene Produkte der Microsoft Corporation.

SelectLine Software GmbH
Otto-von-Guericke-Str. 67
39104 Magdeburg
Tel.: +49 391 555 50-80
info@selectline.de
www.selectline.de

SelectLine Software AG
Achslenstrasse 15
CH-9016 St. Gallen
Tel.: +41 71 28246-48
info@selectline.ch
www.selectline.ch

SelectLine Software GmbH
Graben 21
A-4690 Schwanenstadt
Tel.: +43 7673 73400
info@selectline.at
www.selectline.at

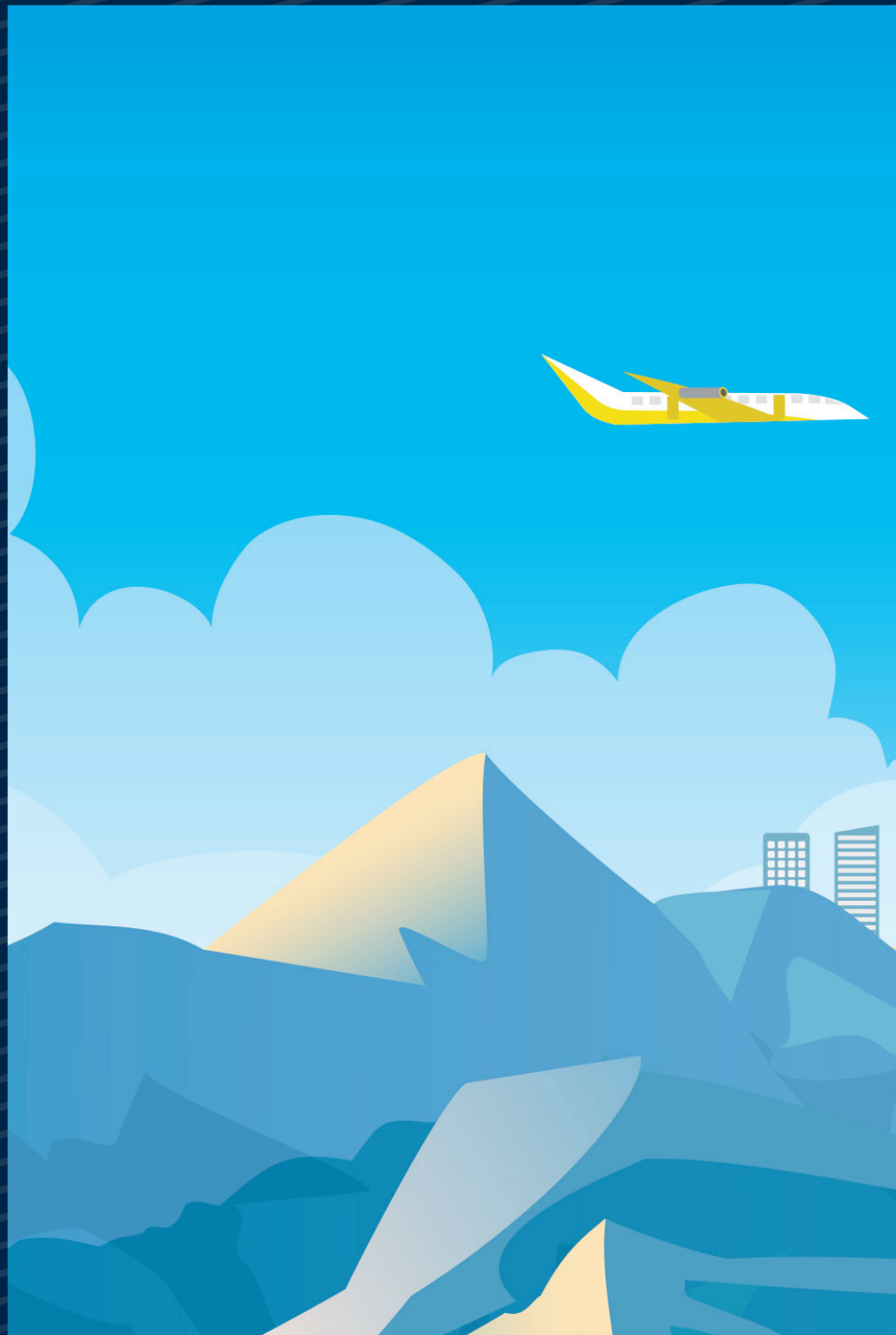

© Copyright 2020 by SelectLine Software GmbH. Technische Änderungen und Irrtümer vorbehalten. (V_1_2020)

SelectLine[®]
SOFTWARE